

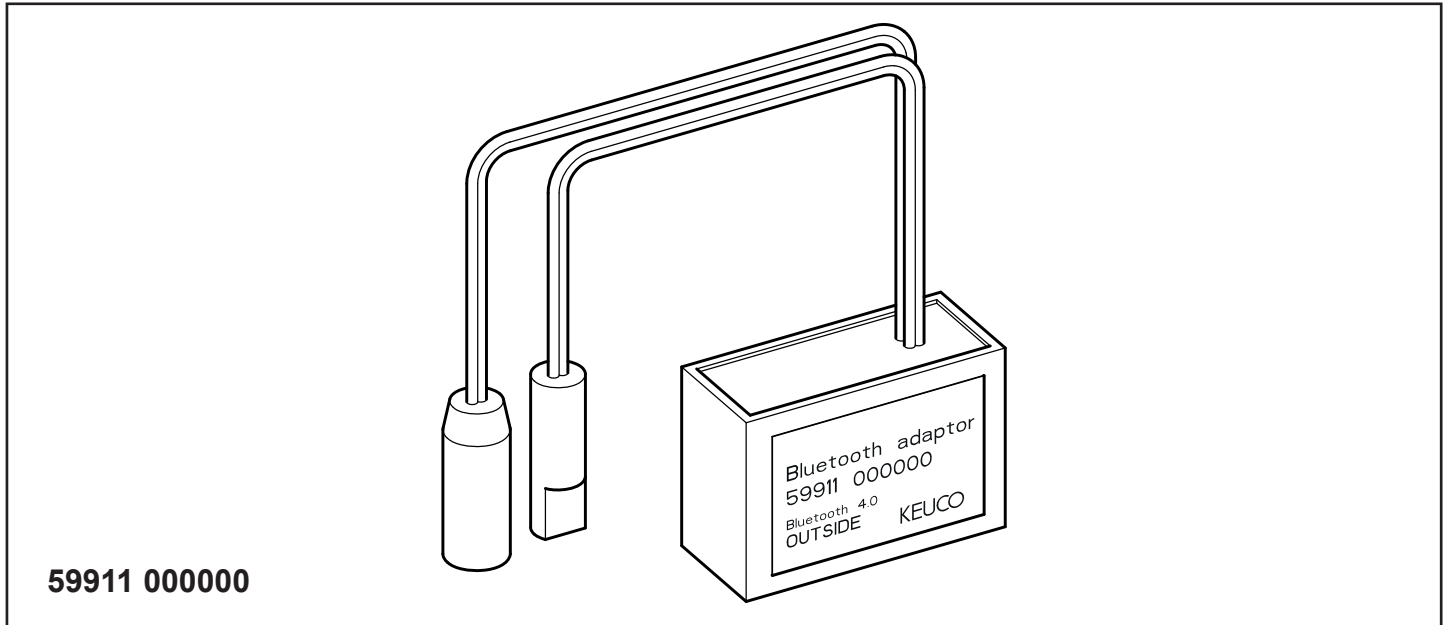

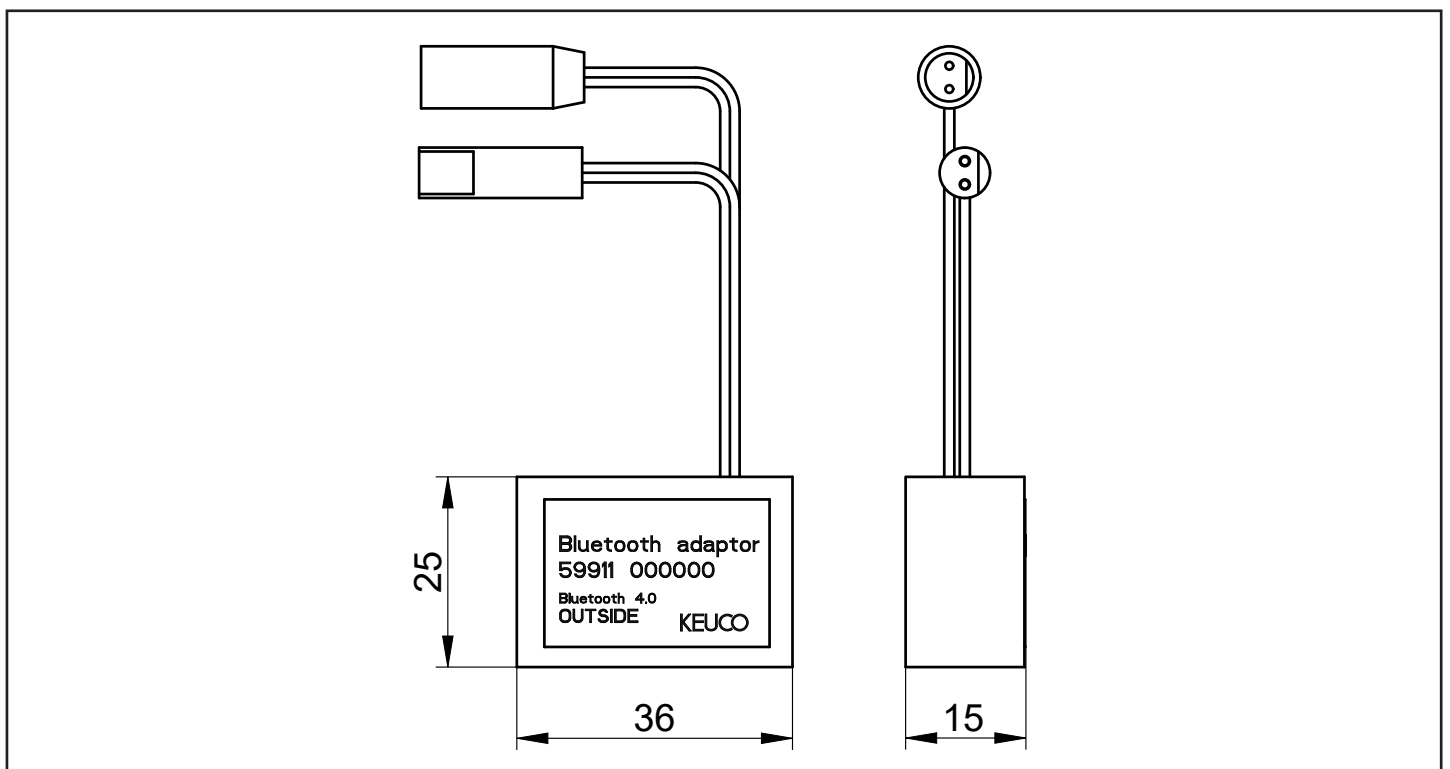

DE Gebrauchsanleitung**NL** Gebruiksaanwijzing**EN** Instruction for use**CS** Návod k použití**ES** Manual de instrucciones de uso**PL** Instrukcja użycia**FR** Instructions d'utilisation**RU** Инструкция по применению**IT** Istruzioni per l'uso**DE** Einbaumaße**FR** Cotes de montage**CS** Montážní rozměry**EN** Mounting dimensions**IT** Ingombro**PL** Wymiary montażowe**ES** Dimensiones de montaje**NL** Montageafmetingen**RU** Монтажные размеры

 Bluetooth® Adapter ausschließlich für die Verwendung mit Netzteil.

 Bluetooth® adapter only for use with mains power supply.

Sicherheitsinformationen

Safety Information

 Der Bluetooth® Adapter arbeitet im Frequenzband 2,4GHz. Durch andere Geräte im selben Frequenzband (z. B. WLAN-Geräte, DECT-Telefone etc.) kann es zu Beeinträchtigungen bei der Bedienung kommen.

 The Bluetooth® adapter works in the 2.4GHz frequency band. Operation can be impaired through other devices in the same frequency band (e.g. WLAN devices, DECT telephones, etc.).

Passwort (Werkseinstellung): KEUCO1953

Password (factory settings): KEUCO1953

Passwort (NEU): _____

Password (NEW): _____

Betriebsbedingungen

Operating conditions

 Die für die Einstellung des Bluetooth Adapters erforderliche App muss zuerst in der aktuellsten Version heruntergeladen werden.

 The latest version of the app required to adjust the settings of the Bluetooth adapter must first be downloaded.



Die App ist kostenlos und kann über den *iTunes Store* bezogen werden.



The app is free, and can be obtained at the *iTunes Store*.



Die App ist kostenlos und kann über den *Google Play Store* bezogen werden.



The app is free, and can be obtained at the *Google Play Store*.

Bei Betrieb unter ungünstigen Umgebungsbedingungen, in Räumen mit Stahlbetonwänden oder in der Nähe von Hindernissen (z. B. Möbeln) aus und mit Metall, kann der Bluetooth-Empfang gestört bzw. unterbrochen werden.

When operated in surroundings with unfavourable conditions, in rooms with reinforced concrete walls or near obstacles (e.g. furniture) made of and containing metal, Bluetooth reception can be impaired or interrupted.

 **Konformitätserklärung!** Dieses Produkt erfüllt die Anforderungen der geltenden EU-Richtlinien. Die Konformitätserklärung für dieses Produkt kann unter der folgenden Adresse angefordert werden: KEUCO GmbH & Co. KG, Oesestraße 36, D-58675 Hemer.

 **Declaration of conformity!** This product complies with the requirements of the valid EU Guidelines. The declaration of conformity for this product can be requested from the following address: KEUCO GmbH & Co. KG, Oesestraße 36, D-58675 Hemer.

Technische Daten

Technical data

- Spannungsversorgung: 5,2 V
- Stromaufnahme: ~15 mA
- Leistungsaufnahme: max. 2,5 W
- Bluetooth®-Version: 4.0
- Bluetooth®-Übertragungsentfernung: max. 10 m
- Schutzart: IP64
- Umgebungsbedingungen Temperatur: 5° – 40° C

- Supply voltage: 5.2 V
- Current consumption: ~15 mA
- Max. power consumption: 2.5 W
- Bluetooth®-version: 4.0
- Bluetooth®-range: max. 10 m
- Protection category: IP64
- Ambient conditions: Temperature 5° – 40° C

Einbaumaße, siehe Seite 1

Mounting dimensions, see page 1

Installation, siehe ab Bild 1 auf Seite 7

Installation, see figure 1 onwards on page 7

 **Entsorgungshinweis!** Geräte mit dieser Kennzeichnung dürfen **nicht** über den Hausmüll entsorgt werden, sondern müssen bei einer dafür vorgesehenen Sammelstelle abgegeben werden!

 **Disposal information!** Equipment with this labelling must **not** be disposed of in household refuse, but must be disposed of at a collection centre intended for this purpose.



Adaptador Bluetooth® exclusivamente para su uso con unidad de alimentación.



Adaptateur Bluetooth® exclusivement destiné à l'utilisation avec bloc d'alimentation électrique.

Informaciones de seguridad

El adaptador Bluetooth® funciona en la banda de frecuencia de 2,4GHz. Otros dispositivos en la misma banda de frecuencia (por ejemplo, dispositivos wifi, teléfonos DECT, etc.) pueden interferir en el funcionamiento.



L'adaptateur Bluetooth® fonctionne sur la bande de fréquences de 2,4GHz. Les autres appareils de la même bande de fréquences (par exemple des dispositifs WIFI, des téléphones DECT. etc.), le fonctionnement de l'appareil peut être altéré.

Contraseña (ajuste de fábrica): KEUCO1953

Mot de passe (réglage d'usine) : KEUCO1953

Contraseña (nueva): _____

Mot de passe (NOUVEAU) : _____

Condiciones de funcionamiento

Primero debe descargarse la aplicación necesaria en su última versión para configurar el adaptador Bluetooth.

Conditions de fonctionnement

L'application indispensable pour le réglage de l'adaptateur Bluetooth doit d'abord être téléchargée dans sa dernière version.



La aplicación es gratuita y puede descargarse en *iTunes Store*.



L'application est gratuite et peut être téléchargée dans l'*iTunes Store*.



La aplicación es gratuita y puede descargarse en *Google Store*.



L'application est gratuite et peut être téléchargée dans le *Google Play Store*.

Si se utiliza en condiciones ambientales desfavorables, en habitaciones con paredes de hormigón armado o cerca de obstáculos (por ejemplo, muebles) de metal o con metal, la recepción del Bluetooth puede verse afectada o interrumpida.

En présence de conditions ambiantes défavorables, dans les pièces dont les murs sont en béton armé ou à proximité d'obstacles (par exemple, des meubles) en métal ou contenant du métal, la réception Bluetooth peut être perturbée ou interrompue.



¡Declaración de conformidad! Este producto cumple los requisitos de las Directivas UE vigentes. La declaración de conformidad para este producto se puede solicitar en la siguiente dirección:

KEUCO GmbH & Co. KG, Oesestraße 36, D-58675 Hemer.



Déclaration de conformité ! Ce produit satisfait aux exigences des directives UE en vigueur. La déclaration de conformité relative à ce produit peut être demandée à l'adresse suivante : KEUCO GmbH & Co. KG, Oesestraße 36, D-58675 Hemer.

Datos técnicos

- Alimentación de tensión: 5,2 V
- Consumo de corriente: ~15 mA
- Máx. Absorción de potencia: 2,5 W
- Versión de Bluetooth®: 4.0
- Distancia de transmisión de Bluetooth®: máx. 10 m
- Tipo de protección: IP64
- Condiciones del entorno: Temperatura: 5° – 40° C

Caractéristiques techniques

- Alimentation en tension : 5,2 V
- Consommation de courant : ~15 mA
- Puissance absorbée max. : 2,5 W
- Version Bluetooth® : 4.0
- Distance de transmission Bluetooth® : max. 10 m
- Indice de protection : IP64
- Conditions ambiantes : Température : 5° – 40° C

Medidas de montaje, véase página 1

Cotes de montage, voir page 1

Instalación, véase imagen 1 en la página 7

Installation, voir figure 1 à la page 7



¡Indicación de eliminación! ¡Los aparatos con esta identificación **no** deben eliminarse junto con la basura doméstica, sino que tienen que entregarse en un punto de recogida previsto para tal efecto!



Consigne de destruction ! Les appareils portant cette identification **ne doivent pas** être déposés dans les ordures ménagères mais remis à un point de collecte prévu à ces fins !

 Adattatore Bluetooth® da utilizzare esclusivamente con alimentatore.

Informazioni di sicurezza

 L'adattatore Bluetooth® lavora con una frequenza di banda 2,4GHz. Altri dispositivi che hanno la stessa banda di frequenza (per es. dispositivi WLAN, telefoni DECT ecc.) possono interferire durante l'utilizzo.

Password (impostazione di fabbrica): KEUCO1953

Password (NUOVA): _____

Condizioni d'esercizio

 Per prima cosa è necessario scaricare la versione più aggiornata dell'app per impostare l'adattatore Bluetooth.



L'app è gratuita e può essere scaricata da *iTunes Store*.



L'app è gratuita e può essere scaricata da *Google Play Store*.

Bei Betrieb unter ungünstigen Umgebungsbedingungen, in Räumen mit Stahlbetonwänden oder in der Nähe von Hindernissen (z. B. Möbeln) aus und mit Metall, kann der Bluetooth-Empfang gestört bzw. unterbrochen werden.

 **Dichiarazione di conformità** Il prodotto soddisfa i requisiti delle direttive UE in vigore. La dichiarazione di conformità per questo prodotto può essere richiesta al seguente indirizzo:
KEUCO GmbH & Co. KG, Oesestraße 36, D-58675 Hemer.

Dati tecnici

- Alimentazione di tensione: 5,2 V
- Stromaufnahme: ~15 mA
- Potenza assorbita max.: 2,5 W
- Bluetooth®-Version: 4.0
- Bluetooth®-Übertragungsentfernung: max. 10 m
- Classe di protezione: IP64
- Condizioni ambientali:
Temperatura: 5° – 40° C

Ingombro, vedi pagina 1

Installazione, vedi dalla figura 1 a pagina 7

 **Istruzioni per lo smaltimento** Gli apparecchi che recano questo contrassegno **non** devono essere smaltiti assieme ai rifiuti domestici, ma devono essere conferiti a un centro di raccolta a tal fine previsto.

 Bluetooth®-adapter uitsluitend voor gebruik met stroomvoorziening.

Veiligheidsinformatie

 De Bluetooth®-adapter werkt met een frequentie van 2,4GHz. Andere apparaten in dezelfde frequentieband (bijv. wifi-apparaten, DECT-telefoons enz.) kunnen storingen veroorzaken.

Wachtwoord (fabrieksinstelling): KEUCO1953

Wachtwoord (NIEUW): _____

Bedrijfsomstandigheden

 De nieuwste versie van de app, die nodig is voor het instellen van de Bluetooth-adaptor, moet eerst worden gedownload.



De app is gratis en is verkrijgbaar via de *iTunes Store*.



De app is gratis en is verkrijgbaar via de *Google Play Store*.

Bij gebruik onder ongunstige omgevingsomstandigheden, in ruimtes met muren van gewapend beton of in de buurt van obstakels (bijv. meubels) van en met metaal, kan de Bluetooth-ontvangst gestoord of onderbroken worden.

 **Conformiteitsverklaring!** Dit product voldoet aan de eisen van de geldende EU-richtlijnen. De conformiteitsverklaring van dit product kan op het volgende adres worden aangevraagd:
KEUCO GmbH & Co. KG, Oesestraße 36, D-58675 Hemer.

Technische gegevens

- Voeding: 5,2 V
- Stroomverbruik: ~15 mA
- Max. Stroomverbruik: 2,5 W
- Bluetooth®-versie: 4.0
- Bluetooth® zendafstand: max. 10 m
- Beschermingsgraad: IP64
- Omgevingsomstandigheden:
Temperatuur: 5° – 40° C

Inbouwafmetingen, zie pagina 1

Installatie, zie vanaf afbeelding 1 op pagina 7



Instructies voor afvalverwijdering! Toestellen met deze markering mogen **niet** bij het gewoon huisvuil geplaatst worden, maar moeten op de gepaste wijze worden gerecycled!

 Bluetooth® adaptér výhradně pro použití se síťovým adaptérem.

Informace o bezpečnosti

 Bluetooth® adaptér pracuje ve frekvenčním pásmu 2,4 GHz. Jiná zařízení ve stejném frekvenčním pásmu (např. přístroje WLAN, telefony DECT atd.) mohou způsobit omezení ovládání.

Heslo (Nastavení z výroby): KEUCO1953

Heslo (NOVÉ): _____

Provozní podmínky

 Nejprve se musí stáhnout nejaktuálnější verze aplikace nutné pro nastavení Bluetooth adaptéru.



Aplikace je zdarma a lze ji stáhnout přes *iTunes Store*.



Aplikace je zdarma a lze ji stáhnout přes *Google Play Store*.

Při provozu v nepříznivých okolních podmínkách, v prostorách se železobetonovými stěnami nebo v blízkosti zábran (např. nábytku) z kovu nebo s kovem může být příjem Bluetooth rušen nebo přerušován.

 **Prohlášení o shodě!** Tento produkt splňuje požadavky platných směrnic EU. Prohlášení o shodě pro tento produkt si lze vyžádat na následující adrese:
KEUCO GmbH & Co. KG, Oesestraße 36, 58675 Hemer, Německo.

Technické údaje

– Napájení:	5,2 V
– Příkon:	cca 15 mA
– Max. příkon:	2,5 W
– Verze Bluetooth®:	4.0
– Přenosová vzdálenost Bluetooth®:	max. 10 m
– Krytí:	IP64
– Okolní podmínky Teplota:	5° – 40° C

Montážní rozměry viz strana 1

Instalace viz obrázek 1 na straně 7



Pokyny týkající se likvidace! Zařízení s tímto označením se **nesmí** likvidovat s domovním odpadem, ale musí se odevzdat na sběrné místo, které je k tomu určeno!

 Adapter Bluetooth® wyłącznie do zastosowania z zasilaczem.

Informacje dotyczące bezpieczeństwa

 Adapter Bluetooth® pracuje z pasmem częstotliwości 2,4 GHz. Ze względu na inne urządzenia w tym samym paśmie częstotliwości (np. urządzenia WLAN, telefony DECT itp.) może dojść do utrudnień obsługi.

Hasło (ustawienie fabryczne): KEUCO1953

Hasło (NOWE): _____

Warunki robocze

 Aplikacja wymagana do ustawienia adaptera Bluetooth musi najpierw zostać pobrana w najbardziej aktualnej wersji.



Aplikacja jest bezpłatna i można ją ściągnąć przez *iTunes Store*.



Aplikacja jest bezpłatna i można ją ściągnąć przez *Google Play Store*.

W razie użytkowania w niekorzystnych warunkach otoczenia, w pomieszczeniach ze ściankami żelbetowymi lub w pobliżu przeszkód (np. mebli) z metalu oraz z metalem, odbiór Bluetooth może być zakłócony lub przerwany.

 **Deklaracja zgodności** Ten produkt spełnia wymogi obowiązujących dyrektyw UE. Możliwe jest zażądanie deklaracji zgodności tego produktu pod poniższym adresem:
KEUCO GmbH & Co. KG, Oesestraße 36, D-58675 Hemer

Dane techniczne

– Zasilanie prądem elektrycznym:	5,2 V
– Pobór prądu:	~15 mA
– Maks. pobór mocy:	2,5 W
– Wersja Bluetooth®:	4.0
– Odległość transmisji – Bluetooth®:	maks. 10 m
– Stopień ochrony:	IP64
– Warunki otoczenia Temperatura:	5° – 40° C

Wymiary zabudowy, patrz strona 1

Instalacja, patrz rys. 1 na stronie 7



Informacja o utylizacji! Urządzenia, oznaczone tym znakiem **nie** powinny być usuwane wraz z odpadem domowym, lecz należy je przekazać do punktu zbioru odpadów, przewidzianego do takich celów!

